



5

Separatori di grassi
da interro



Separatori di grassi da interro

Introduzione	P. 76
LipuMax-P	P. 78
LipuMax-C	P. 84

Separatori di grassi a smaltimento totale

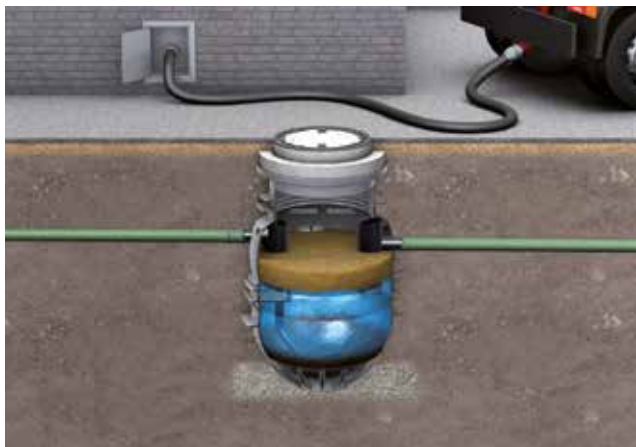

Un separatore di grassi con smaltimento totale funziona in base al principio fisico della gravità (differenza di densità), cioè le sostanze pesanti delle acque reflue cadono sul fondo del separatore e le sostanze leggere, quali grassi e oli animali, galleggiano in superficie. Le acque reflue trattate vengono scaricate nella rete fognaria tramite un tubo di uscita.

Il sedimentatore di fanghi e il separatore devono essere completamente svuotati e puliti almeno una volta al mese (in alcuni casi anche una volta ogni due settimane), nel rispetto della normativa DIN 4040-100. Lo svuotamento del sedimentatore e del separatore deve essere eseguito da un'azienda specializzata; successivamente il separatore deve essere riempito con acqua pulita (ad es. acqua potabile o di processo) fino al livello di scorrimento per poter essere di nuovo pronto all'utilizzo.

Versioni per installazione interrata

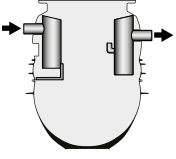
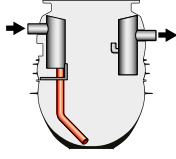
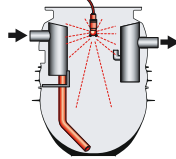
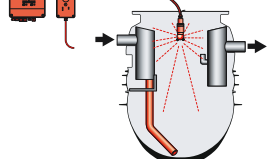
Versione base	Estensione di livello 1	Estensione di livello 2	Estensione di livello 3
			
– Smaltimento e pulizia tramite chiusino	– Con collegamento per aspirazione diretta	– Con collegamento per aspirazione diretta – Con sistema di pulizia interno ad alta pressione (funzionamento manuale) – Con unità di riempimento ad attivazione manuale	– Con collegamento per aspirazione diretta – Con sistema di pulizia interna ad alta pressione (funzionamento automatizzato) – Con unità di riempimento (automatizzato)
Presenza di odori durante lo smaltimento e la pulizia	Lo smaltimento può essere eseguito senza aprire il chiusino. È probabile che si sentano odori durante la pulizia del serbatoio.	Assenza di odori durante lo smaltimento e la pulizia. L'unità di riempimento, il sistema di pulizia ad alta pressione e la pompa di smaltimento sono ad azionamento manuale.	Assenza di odori durante lo smaltimento e la pulizia. L'unità di riempimento, il sistema di pulizia ad alta pressione e la pompa di smaltimento sono ad azionamento automatico. Il telecomando consente l'azionamento senza entrare nell'edificio.

- Se il degrassatore si trova al di sotto del livello di riflusso (di solito al livello del suolo), è necessario installare “valvole anti-riflusso di sicurezza attive” (stazione di sollevamento o stazione di pompaggio).
- Attenzione: installazione interrata. Per evitare costi aggiuntivi e attività lavorative di adeguamento, si raccomanda di utilizzare solo prodotti che soddisfano le classi di carico previste senza rinforzi aggiuntivi (ad es. piastre di distribuzione del carico) – ad esempio Lipumax C o Lipumax P con chiusino adeguato alla classe di carico prevista.

Lipumax-P: separatore di grassi da interro in polietilene



- Integrità strutturale comprovata per 50 anni
- Design antiriscalita contro il livello massimo dell'acqua di falda:
 - i separatori possono essere installati in aree con livello dell'acqua di falda massimo che può arrivare al piano stradale
 - Nessuna necessità di ancoraggio in cls grazie al particolare design antiriscalita
- Utilizzo flessibile
 - Classe di carico A: pedonale – cortili, spazi aperti
 - Classe di carico B: carrabile (auto) – vialetti, parcheggi
 - Classe di carico D: carrabile (tutti i mezzi) – stazioni di servizio, ingressi per autocarri



Lipumax-C: separatore di grassi da interro in calcestruzzo rinforzato



LipuMax-P-D

Informazioni sul prodotto

- Separatore di grassi in polietilene, per installazioni interrate
- Con sedimentatore di fanghi integrato
- Completamente conforme alla EN 1825
- Collegamenti in entrata e uscita con diametro D in funzione della grandezza nominale NG, come prescritto dalla EN 1825
- Svuotamento tramite linea di aspirazione diretta DN 65, PN 10, contro flangia e manicotto Storz-75 B a innesto rapido e tappo cieco.
- Pulizia attraverso il chiusino



Con allestimento base

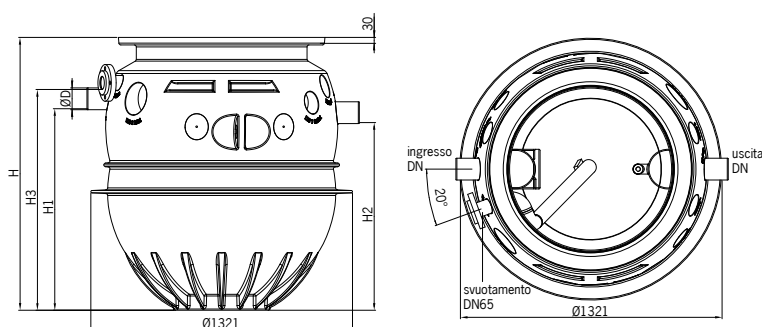

NG	DN	Diametro ØD	H	H1	H2	Vol. sedim.	Vol. grassi	Vol. tot.	Peso	Cod. art.	Euro/pz
[l/s]	[mm]	[mm]	[mm]	[mm]	[mm]	[l]	[l]	[l]	[kg/pz]		
2	100	110	1387	1022	1158	245	270	720	66,00	3202.81.00	2527,28
2	100	110	1604	1239	1375	460	270	930	81,00	3202.81.10	2758,48
4	100	110	1604	1239	1375	460	270	930	81,00	3204.81.00	3175,48
4	100	110	2139	1774	1910	980	270	1465	92,00	3204.81.10	3080,40
5,5	150	160	2129	1739	1900	570	230	1465	95,00	3205.81.00	3271,20
5,5	150	160	2611	2221	2382	1065	230	1960	111,00	3205.81.10	3500,88
7	150	160	2346	1956	2117	730	285	1675	111,00	3207.81.00	3555,88
8,5	150	160	2558	2168	2329	860	360	1900	118,00	3208.81.00	3471,84
10	150	160	2828	2438	2599	1005	415	2170	128,00	3210.81.00	3705,56

LipuMax-P-DA

Informazioni sul prodotto

- Separatore di grassi in polietilene, per installazioni interrato, con sedimentatore di fanghi integrato
- Completamente conforme alla EN 1825
- Collegamenti in entrata e uscita con diametro D in funzione della grandezza nominale NG, come prescritto dalla EN 1825
- Confort operativo premium: svuotamento con aspirazione diretta e pulizia tramite testina a getto integrato (controllo automatico)
- Dispositivo di riempimento ¾" con valvola solenoide, da installare all'interno dell'edificio con collegamento all'impianto d'acqua fredda
- Pulizia interna ad alta pressione:
 - - pompa ad alta pressione con serbatoio da installare all'interno dell'edificio con collegamento alla rete di acqua fredda
 - - pressione nominale: 175 bar
 - - portata: 13 litri/minuto
 - - collegamento elettrico: 400 V/50 Hz/16 A/3,9 kW





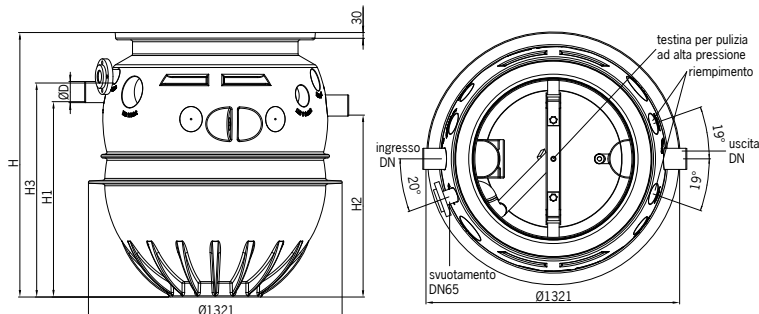

Con allestimento TOP

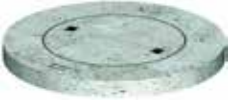
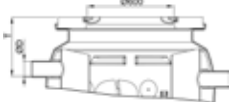

NG	DN	Diametro ØD	H	H1	H2	Vol. sedim.	Vol. grassi	Vol. tot.	Peso	Cod. art.	Euro/pz
[l/s]	[mm]	[mm]	[mm]	[mm]	[mm]	[l]	[l]	[l]	[kg/pz]		
2	100	110	1387	1022	1158	245	270	720	123,00	3202.83.00	20533,60
2	100	110	1604	1239	1375	460	270	930	138,00	3202.83.10	20724,96
4	100	110	1604	1239	1375	460	270	930	138,00	3204.83.00	20724,96
4	100	110	2129	1774	1910	980	270	1465	152,00	3204.83.10	20792,00
5,5	150	160	2129	1739	1900	570	230	1465	152,00	3205.83.00	20871,28
5,5	150	160	2611	2221	2382	1065	230	1960	168,00	3205.83.10	21052,24
7	150	160	2346	1956	2117	730	285	1675	168,00	3207.83.00	22500,96
8,5	150	160	2558	2168	2329	860	360	1900	175,00	3208.83.00	21213,52
10	150	160	2828	2438	2599	1005	415	2170	185,00	3210.83.00	21343,84

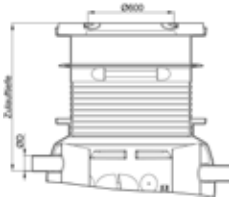

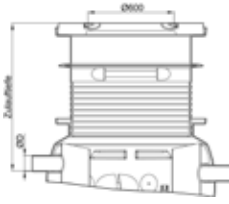

Chiusino A 15

Immagine	Disegno tecnico	Classe di carico	Diame- tro [mm]	Mate- riale	Peso [kg/pz]	Tipo telaio	Tipo sopralzo	Cod. art.	Euro/pz
		A 15	600	Ghisa	145,55	In cemento	Non incluso	3300.14.00 ⁽¹⁾	900,00
		A 15	600	Ghisa	171,35	In cemento	In polie- tilene, regolabile in altezza	3300.14.01	1500,00
		A 15	600	Ghisa	194,35	In cemento	In polie- tilene, regolabile in altezza	3300.14.02	2000,00

⁽¹⁾Sopralzo non incluso

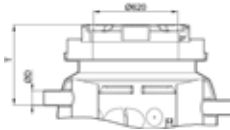
	NG 2 - ST 200	NG 2 - ST 400	NG 4 - ST 400	NG 4 - ST 800	NG 5,5 - ST 550	NG 5,5 - ST 1100	NG 7 - ST 700	NG 8 - ST 850	NG 10 - ST 1000	Codice
T [mm]	420	420	420	420	445	445	445	445	445	3300.14.00
	720-1020	720-1020	720-1020	720-1020	745-1045	745-1045	745-1045	745-1045	745-1045	3300.14.01
	720-1985	720-1765	720-1985	720-1830	745-1855	745-1370	745-1640	745-1430	745-1160	3300.14.02

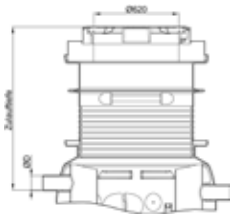

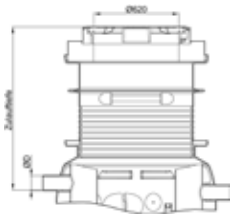
Chiusino B 125

Immagine	Disegno tecnico	Classe di carico	Diame- tro [mm]	Mate- riale	Peso [kg/pz]	Tipo telaio	Tipo sopralzo	Cod. art.	Euro/pz
		B 125	600	Ghisa	225,35	In cemento	Non incluso	3300.15.00 ⁽¹⁾	2355,28
		B 125	600	Ghisa	263,35	In cemento	In polie- tilene, regolabile in altezza	3300.15.01	3240,61
		B 125	600	Ghisa	274,15	In cemento	In polie- tilene, regolabile in altezza	3300.15.02	3759,90

⁽¹⁾Sopralzo non incluso

	NG 2 - ST 200	NG 2 - ST 400	NG 4 - ST 400	NG 4 - ST 800	NG 5,5 - ST 550	NG 5,5 - ST 1100	NG 7 - ST 700	NG 8 - ST 850	NG 10 - ST 1000	Codice
	585	585	585	585	610	610	610	610	610	3300.15.00
T [mm]	885-1195	885-1195	885-1195	885-1195	910-1220	910-1220	910-1220	910-1220	910-1220	3300.15.01
	885-1985	885-1985	885-1985	885-1830	910-1855	910-1370	910-1640	910-1430	910-1160	3300.15.02

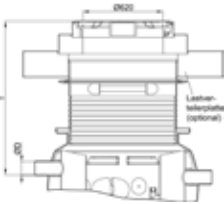
Chiusino D 400

Immagine	Disegno tecnico	Classe di carico	Diame- tro [mm]	Mate- riale	Peso [kg/pz]	Tipo telaio	Tipo sopralzo	Cod. art.			
		D 400	600	Ghisa	286,10	In cemento	In polietilene, regolabile in altezza	3300.17.00	3022,55		
		D 400	600	Ghisa	986,10	In cemento	In polietilene, regolabile in altezza	3300.16.00	4812,56		
		NG 2 - ST 200	NG 2 - ST 400	NG 4 - ST 400	NG 4 - ST 800	NG 5,5 - ST 550	NG 5,5 - ST 1100	NG 7 - ST 700	NG 8 - ST 850	NG 10 - ST 1000	Codice
T [mm] senza piastra distr. carico		865-1985	865-1985	865-1985	865-1830	890-1855	890-1370	890-1640	890-1430	890-1160	3300.17.00
T [mm] con piastra distr. carico		865-1985	865-1985	865-1985	865-1830	890-1855	890-1370	890-1640	890-1430	890-1160	3300.16.00

Accessori

Immagine	Descrizione	Tipo	Chiusura	Materiale	Peso	Dia-			Cod. art.	
						metro	DN	H		
					[kg/pz]	[mm]	[mm]	[mm]		
	Pozzetto di campionamento per installazione interrata	Quota ingresso dal fondo 160 mm	Chiusino antiodore BEGU, Classe di carico D 400	Polietilene	128,00	450	100	-	3300.13.10	2026,36
		Quota ingresso dal fondo 30 mm	Chiusino antiodore BEGU, Classe di carico D 400	Polietilene	128,00	450	100	-	3300.13.11	2026,36
		Quota ingresso dal fondo 160 mm	Chiusino antiodore BEGU, Classe di carico D 400	Polietilene	128,00	450	150	-	3300.13.20	2042,40
		Quota ingresso dal fondo 75 mm	Chiusino antiodore BEGU, Classe di carico D 400	Polietilene	128,00	450	150	-	3300.13.21	2042,40
	Anello di supporto	-	-	Cemento	50,00	625	-	-	8700.20.00	83,28
		-	-	Cemento	60,00	625	-	-	8700.20.10	90,92
		-	-	Cemento	70,00	625	-	-	8700.20.20	98,64
	Sensore di livello dei grassi per installazione interrata	Con cavo da 10 m	-	-	-	-	-	-	3300.11.70	4639,72
		Con cavo da 20 m	-	-	-	-	-	-	3300.11.71	5082,92
		Con cavo da 30 m	-	-	-	-	-	-	3300.11.72	5259,12
	Prolunga con preforme di taglio da 45 mm	-	-	Polietilene	-	450	-	100 - 650	3300.13.00	472,76
	Sistema invio messaggio di errore tramite modulo GSM								0150.80.14	1802,09

Lipumax C

Informazioni sul prodotto

- Separatore di grassi da interro
- In calcestruzzo rinforzato
- Conforme alla EN 1825
- Con aspirazione diretta DN 80
- Diametro tubi di collegamento secondo normativa EN 1825.
- Con sedimentatore integrato
- Con rivestimento interno in resina epossidica resistente agli olii e ai grassi
- Dimensioni fino ad NG 25, adatto fino a classi di carico D 400 secondo EN 124
- Certificazione per classe di carico D400 valida fino a - 5 (m)



Lipumax C_elementi inferiori

NG	DN	Vol. sedim.	Vol. grassi	Vol. tot.	Cod. art.	
[l/s]	[mm]	[l]	[l]	[l]		
1	110	100	215	480	723050	5740,80
2	110	200	215	710	723051	5961,20
2-4	110	400	215	915	723052	6192,40
2-4	160	400	190	915	723053	6654,00
4	110	800	320	1450	723054	7567,20
4	160	800	290	1425	723055	7513,20
7	160	700	290	1425	723056	8087,60
7	160	1400	400	2615	723057	8505,60
10	160	1000	400	2615	723058	8495,20
10	160	2000	400	3210	723059	9335,20
15-20	200	2000	850	3670	723060	10400,40
15	200	3000	650	4970	723061	11849,60
25	250	2500	1020	4890	723062	12364,80
25	250	5000	1120	7640	723063	15688,00

Dimensioni

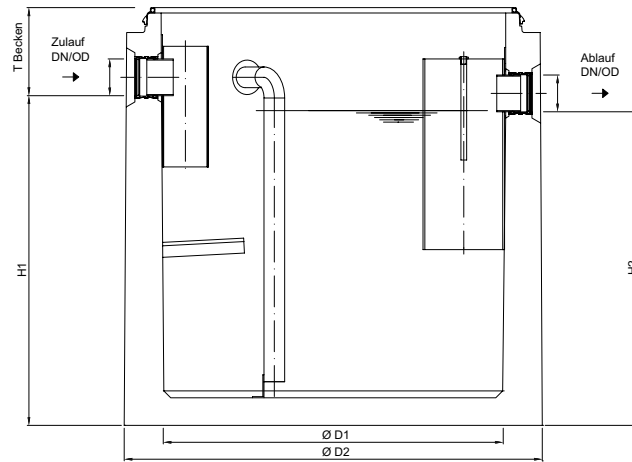

Separatore		Dimensioni					Elemento superiore		T max
Codice	NG	H1	H2	D1	D2	T	Codice		[mm]
		[mm]	[mm]	[mm]	[mm]	[mm]	Tipo 1	Tipo 2	
723050	1	830	760	1000	1270	335	728001	-	5320
723051	2	1120	1050	1000	1270	365	728001	-	5350
723052	2-4	1385	1315	1000	1270	375	728001	-	5360
723053	2-4	1360	1290	1000	1270	400	728001	-	5385
723054	4	1505	1435	1200	1475	395	728008	728223	5380
723055	4	1480	1410	1200	1475	395	728008	728223	5380
723056	7	1480	1410	1200	1475	395	728008	728223	5380
723057	7	1670	1600	1500	1800	340	728018	728221	5325
723058	10	1440	1370	1500	1800	370	728018	728221	5355
723059	10	2035	1965	1500	1800	350	728018	728221	5335
723060	15-20	1815	1745	1750	2070	430	728023	728228	5415
723061	15	1700	1630	2200	2440	490	728030	728227	5475
723062	25	1675	1605	2200	2440	515	728030	728227	5500
723063	25	2280	2210	2200	2440	435	728030	728227	5420

Lipumax C_elementi superiori

Tipo 1: con chiusino

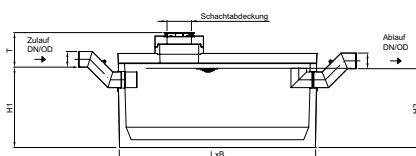

T2 [mm]	Diametro ØD1 [mm]	Diametro ØD2 [mm]	Cod. art.	Euro/pz
Elemento superiore di tipo 1				
290	1000	1270	728001	1821,20
290	1200	1475	728008	2129,60
290	1500	1800	728018	2695,60
340	1750	2070	728023	4594,40
340	2200	2440	728030	4965,20

Tipo 2: con piastra e chiusino

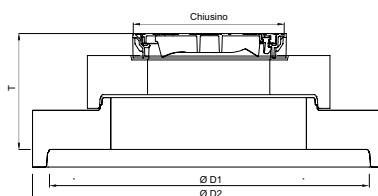

T2 [mm]	Diametro ØD1 [mm]	Diametro ØD2 [mm]	Cod. art.	Euro/pz
Elemento superiore di tipo 2				
555	1200	1475	728223	3262,00
635	1500	1800	728221	3452,00
950	1750	2070	728228	5798,40
500	2200	2440	728227	5942,80

Accessori

Anello di supporto

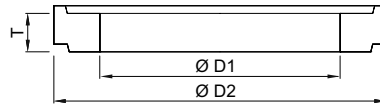

Tipo	T1	T max	Diametro ØD1	Diametro ØD2	Utilizzabile con	Materiale	Cod. art.	Euro/pz
	[mm]	[mm]	[mm]	[mm]				
AR-V 625 x 60	60	70					727400	35,25
AR-V 625 x 80	80	90					727401	38,50
AR-V 625 x 100	100	110	625	865	Elemento sup. 1 e 2, in posizione 1	Calcestruzzo	727402	42,00
AR-V 625 x 200	200	210					727403	151,25
AR-V 625 x 400	400	410					727404	205,75

Anello di prolunga con manicotto e guarnizione

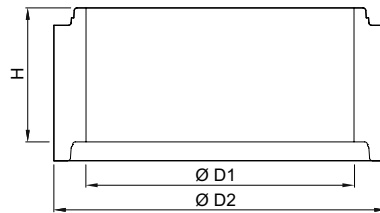

Tipo	T1	T max	Diametro ØD1	Diametro ØD2	Utilizzabile con	Materiale	Cod. art.	Euro/pz
	[mm]	[mm]	[mm]	[mm]				
SR-M 1000 x 250	250	265	1000	1240	Elemento sup. 2, in posizione 2	Calcestruzzo	728110	331,25
SR-M 1000 x 500	500	518	1000	1240	Elemento sup. 1 e 2, in posizione 1		728111	286,25
SR-M 1000 x 750	750	765					728112	337,75
SR-M 1000 x 1000	1000	1015					728113	389,25
SR-M 1000 x 1250	1250	1265					728114	984,00
SR-M 1000 x 1500	1500	1515	1000	1240	Elemento sup. 2, in posizione 2		728115	1022,50
SR-M 1000 x 1750	1750	1765					728116	Su richiesta
SR-M 1000 x 2000	2000	2015					728117	1099,75
SR-M 1000 x 2250	2250	2265					728118	Su richiesta
SR-M 1000 x 2500	2500	2515				728119	1173,75	

Netec-DEG

Informazioni sul prodotto

- Separatori di grassi da interro
- Realizzati in cemento armato e vibrato
- La gamma è prodotta in conformità e in ottemperanza della Norma Armonizzata UNI EN 1825 1-2 verificata e certificata da Ente terzo
- Certificato CE

Netec-DEG

Informazioni per l'ordine

NG	DN	Pasti/giorno	Pasti/giorno	Peso vasca	Peso copertura	Cod. art.	Euro/pz
[l/s]	[mm]	[10l/pasto]	[20l/pasto]	[q]	[q]		
4	125	125	60	16	8	DEGVP1	2448,00
6	160	170	85	21	10	DEGVP3	2928,00
6	160	265	130	28	10	DEGVP5	3536,00
9	160	280	140	28	15	DEGVP6	3952,00
9	160	400	200	35	15	DEGVP8	4576,00
9	160	525	260	42	15	DEGVP9B	5568,00
17	160	445	220	46	26	DEGVP10	5856,00
17	160	795	395	64	26	DEGVP13	7520,00
17	160	990	495	74	26	DEGVP15	8096,00
27	200	1065	530	85	40	DEGVP16	10896,00
27	200	1405	700	100	40	DEGVP18	11616,00
36	200	1420	710	110	53	DEGVP19	13072,00
36	200	1875	935	129	53	DEGVP21	14080,00
36	200	2055	1025	136	53	DEGVP22	14576,00
45	250	1710	855	138	65	DEGVP24	15504,00
45	250	2280	1140	160	65	DEGVP26	16416,00
45	250	2505	1250	170	65	DEGVP27	17008,00
57	250	2145	1070	173	81	DEGVP29	17488,00
57	250	2860	1430	200	81	DEGVP31	18848,00
57	250	3150	1575	210	81	DEGVP32	20128,00
72	250	2725	1360	213	103	DEGVP34	21168,00
72	250	3635	1815	245	103	DEGVP36	23056,00
72	250	4000	2000	260	103	DEGVP37	23808,00

Scheda tecnica

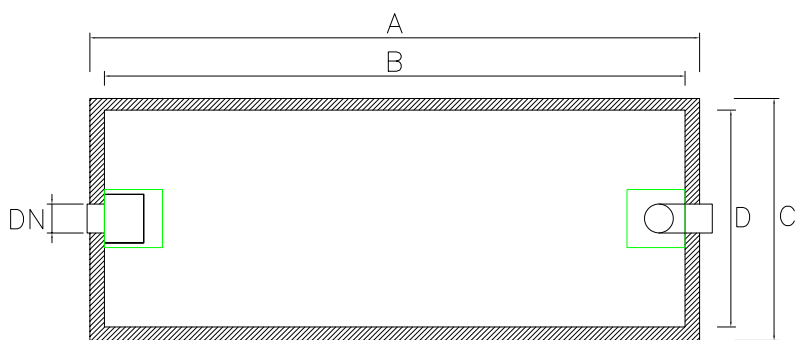

Pianta

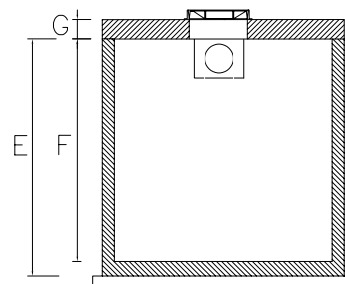

Sezione Longitudinale



Pianta Copertura

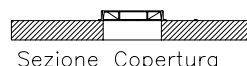

Sezione Copertura

Vol. min. sediment.	Vol. tot.	A	B	C	D	E	F	G	Cod. art.
[l]	[l]	[mm]	[mm]	[mm]	[mm]	[mm]	[mm]	[mm]	
400	1260	1500	1360	1050	910	1400	1300	200	DEGVP1
600	1705	1600	1440	1300	1140	1400	1300	200	DEGVP3
600	2690	1600	1440	1300	1140	2000	1900	200	DEGVP5
900	2810	2000	1840	1500	1340	1500	1400	200	DEGVP6
900	4040	2000	1840	1500	1340	2000	1900	200	DEGVP8
900	5275	2000	1840	1500	1340	2500	2400	200	DEGVP9B
1700	4455	2500	2300	2100	1900	1400	1280	200	DEGVP10
1700	7950	2500	2300	2100	1900	2200	2080	200	DEGVP13
1700	9915	2500	2300	2100	1900	2650	2530	200	DEGVP15
2700	10665	3200	2980	2500	2280	2000	1870	200	DEGVP16
2700	14060	3200	2980	2500	2280	2500	2370	200	DEGVP18
3600	14245	4200	3980	2500	2280	2000	1870	200	DEGVP19
3600	18780	4200	3980	2500	2280	2500	2370	200	DEGVP21
3600	20595	4200	3980	2500	2280	2700	2870	200	DEGVP22
4500	17145	5200	4980	2500	2280	2000	1860	200	DEGVP24
4500	22820	5200	4980	2500	2280	2500	2360	200	DEGVP26
4500	25090	5200	4980	2500	2280	2700	2860	200	DEGVP27
5700	21475	6500	6280	2500	2280	2000	1850	200	DEGVP29
5700	28635	6500	6280	2500	2280	2500	2350	200	DEGVP31
5700	31500	6500	6280	2500	2280	2700	2750	200	DEGVP32
7200	27290	8200	7980	2500	2280	2000	1850	200	DEGVP34
7200	36385	8200	7980	2500	2280	2500	2350	200	DEGVP36
7200	40025	8200	7980	2500	2280	2700	2750	200	DEGVP37